

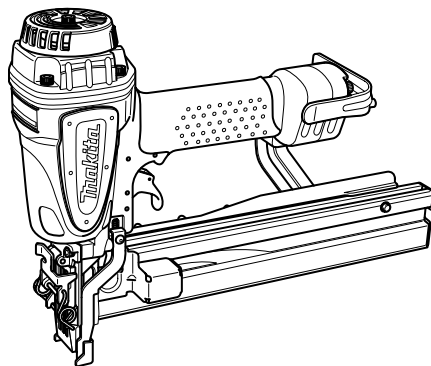

INSTRUCTION MANUAL  
MANUEL D'INSTRUCTION  
MANUAL DE INSTRUCCIONES

**Medium Crown Stapler**  
**Agrafeuse à agrafes moyennes**  
**Grapadora de corona mediana**  
**AT1150A**

**Wide Crown Stapler**  
**Agrafeuse à agrafes larges**  
**Grapadora de corona ancha**  
**AT2550A**



007196

**⚠ WARNING:**

For your personal safety, READ and UNDERSTAND before using.  
SAVE THESE INSTRUCTIONS FOR FUTURE REFERENCE.

**⚠ AVERTISSEMENT:**

Pour votre propre sécurité, prière de lire attentivement avant l'utilisation.  
GARDER CES INSTRUCTIONS POUR RÉFÉRENCE ULTÉRIEURE.

**⚠ ADVERTENCIA:**

Para su seguridad personal, LEA DETENIDAMENTE este manual antes de usar la herramienta.  
GUARDE ESTAS INSTRUCCIONES PARA FUTURA REFERENCIA.

## ENGLISH

# SPECIFICATIONS

Model	AT1150A	AT2550A
Air pressure	65 - 120 PSIG (4.4 - 8.3 bar)	
Applicable staples	25 mm - 50 mm (1" - 2")	
Staple capacity	140 pcs.	
Min. hose diameter	6.5 mm (1/4")	
Dimensions (L x W x H)	370 mm X 87 mm X 290 mm (14-1/2" X 3-7/16" X 11-3/8")	370 mm X 76 mm X 260 mm (14-1/2" X 3" X 10-1/4")
Net weight	2.3 kg (5.1 lbs)	2.3 kg (5.1 lbs)

- Due to our continuing programme of research and development, the specifications herein are subject to change without notice.
- Note: Specifications may differ from country to country.

USB090-2

## IMPORTANT SAFETY INSTRUCTIONS

**WARNING: WHEN USING THIS TOOL, BASIC SAFETY PRECAUTIONS SHOULD ALWAYS BE FOLLOWED TO REDUCE THE RISK OF PERSONAL INJURY, INCLUDING THE FOLLOWING:**

### READ ALL INSTRUCTIONS.

1. For personal safety and proper operation and maintenance of the tool, read this instruction manual carefully before using the tool.
2. Always wear safety glasses to protect your eyes from dust or staple injury. The safety glasses should conform with the requirements of ANSI Z87.1.  
**WARNING:**  
It is an employer's responsibility to enforce the use of safety eye protection equipment by the tool operators and by other persons in the immediate working area.
3. Wear hearing protection to protect your ears against exhaust noise and head protection. Also wear light but not loose clothing. Sleeves should be buttoned or rolled up. No necktie should be worn.
4. Rushing the job or forcing the tool is dangerous. Handle the tool carefully. Do not operate when under the influence of alcohol, drugs or the like.
5. General Tool Handling Guidelines:
  - (1) Always assume that the tool contains fasteners.
  - (2) Do not point the tool toward yourself or anyone whether it contains fasteners or not.

- (3) Do not actuate the tool unless the tool is placed firmly against the workpiece.
  - (4) Respect the tool as a working implement.
  - (5) No horseplay.
  - (6) Do not hold or carry the tool with a finger on the trigger.
  - (7) Do not load the tool with fasteners when any one of the operating controls is activated.
  - (8) Do not operate the tool with any power source other than that specified in the tool operating/safety instructions.
6. An improperly functioning tool must not be used.
  7. Sparks sometimes fly when the tool is used. Do not use the tool near volatile, flammable materials such as gasoline, thinner, paint, gas, adhesives, etc.; they will ignite and explode, causing serious injury.
  8. The area should be sufficiently illuminated to assure safe operations. The area should be clear and litter-free. Be especially careful to maintain good footing and balance.
  9. Only those involved in the work should be in the vicinity. Children especially must be kept away at all times.
  10. There may be local regulations concerning noise which must be complied with by keeping noise levels within prescribed limits. In certain cases, shutters should be used to contain noise.
  11. Do not play with the contact element: it prevents accidental discharge, so it must be kept on and not removed. Securing the trigger in the ON position is also very dangerous. Never attempt to fasten the trigger. Do not operate a tool if any portion of the tool operating controls is inoperable, disconnected, altered, or not working properly.

12. Operate the tool within the specified air pressure on the tool label for safety and longer tool life. Do not exceed the recommended max. operating pressure. The tool should not be connected to a source whose pressure potentially exceeds 200 PSIG (13.6 bar).
13. Never use the tool with other than compressed air. If bottled gas (carbon dioxide, oxygen, nitrogen, hydrogen, air, etc.) or combustible gas (hydrogen, propane, acetylene, etc.) is used as a power source for this tool, the tool will explode and cause serious injury.
14. Always check the tool for its overall condition and loose screws before operation. Tighten as required.
15. Make sure all safety systems are in working order before operation. The tool must not operate if only the trigger is pulled or if only the contact element is pressed against the wood. It must work only when both actions are performed. Test for possible faulty operation with staples unloaded and the contact element in fully pulled position.
16. Check walls, ceilings, floors, roofing and the like carefully to avoid possible electrical shock, gas leakage, explosions, etc. caused by striking live wires, conduits or gas pipes.
17. Use only staples specified in this manual. The use of any other staples may cause malfunction of the tool.
18. Do not permit those uninstructed to use the tool.
19. Make sure no one is nearby before stapling. Never attempt to staple from both the inside and outside at the same time. Staples may rip through and/or fly off, presenting a grave danger.
20. Watch your footing and maintain your balance with the tool. Make sure there is no one below when working in high locations, and secure the air hose to prevent danger if there is sudden jerking or catching.
21. On rooftops and other high locations, staple as you move forward. It is easy to lose your footing if you staple while inching backward. When stapling against perpendicular surface, staple from the top to the bottom. You can perform stapling operations with less fatigue by doing so.
22. A staple will be bent or the tool can become jammed if you mistakenly staple on top of another staple or strike a knot in the wood. The staple may be thrown and hit someone, or the tool itself can react dangerously. Place the staples with care.
23. Do not leave the loaded tool or the air compressor under pressure for a long time out in the sun. Be sure that dust, sand, chips and foreign matter will not enter the tool in the place where you leave it setting.
24. Do not point the ejection port at anyone in the vicinity. Keep hands and feet away from the ejection port area.
25. When the air hose is connected, do not carry the tool with your finger on the trigger or hand it to someone in this condition. Accidental firing can be extremely dangerous.
26. Handle the tool carefully, as there is high pressure inside the tool that can be dangerous if a crack is caused by rough handling (dropping or striking). Do not attempt to carve or engrave on the tool.
27. Stop stapling operations immediately if you notice something wrong or out of the ordinary with the tool.
28. Always disconnect the air hose and remove all of the staples:
  - When unattended.
  - Before performing any maintenance or repair.
  - Before cleaning a jam.
  - Before moving the tool to a new location.
29. Perform cleaning and maintenance right after finishing the job. Keep the tool in tip-top condition. Lubricate moving parts to prevent rusting and minimize friction-related wear. Wipe off all dust from the parts.
30. Do not modify tool without authorization from Makita.
31. Do not attempt to keep the trigger or contact element depressed with tape or wire. Death or serious injury may occur.
32. Always check contact element as instructed in this manual. staples may be driven accidentally if the safety mechanism is not working correctly.
33. Ask Makita's Authorized service centers for periodical inspection of the tool.
34. To maintain product SAFETY and RELIABILITY, maintenance and repairs should be performed by Makita Authorized or Factory Service Centers, always using Makita replacement parts.

## SAVE THESE INSTRUCTIONS.



### WARNING:

**MISUSE or failure to follow the safety rules stated in this instruction manual may cause serious personal injury.**

# SYMBOLS

USD501-1

The followings show the symbols used for tool.

-  .....Read and understand tool labels and manual.
-  .....Operators and others in work area must wear safety glasses with side shields.
-  .....Keep fingers away from trigger when not driving fasteners to avoid accidental firing.

# INSTALLATION

## Selecting compressor

007309

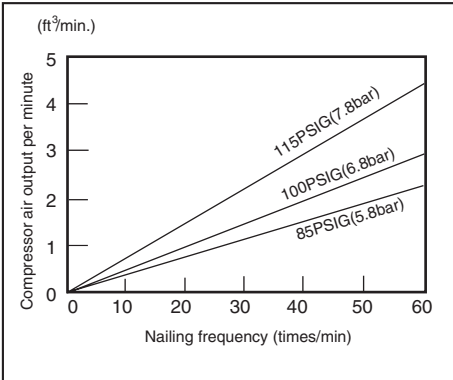

007314

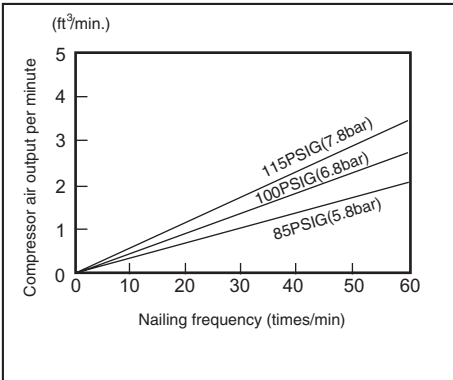

The air compressor must comply with the requirements of ANSI B19.3.

Select a compressor that has ample pressure and air output to assure cost-efficient operation. The graph shows the relation between stapling frequency, applicable pressure and compressor air output.

Thus, for example, if stapling takes place at a rate of approximately 60 times per minute at a compression of 100 PSIG (6.8 bar), a compressor with an air output over 3 ft<sup>3</sup>/minute is required.

Pressure regulators must be used to limit air pressure to the rated pressure of the tool where air supply pressure exceeds the tool's rated pressure. Failure to do so may result in serious injury to tool operator or persons in the vicinity.

## Selecting air hose

004294

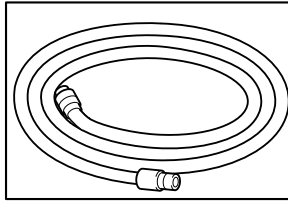

Use an air hose as large and as short as possible to assure continuous, efficient stapling operation. With an air pressure of 70 PSIG (4.9 bar), an air hose with an internal diameter of over 8.5 mm (5/16") and a length of less than 20 m (6.6 ft.) is recommended when the interval between each stapling is 0.5 seconds. Air supply hoses shall have a minimum working pressure rating of 150 PSIG (10 bar) or 150 percent of the maximum pressure produced in the system whichever is higher.

### ⚠ CAUTION:

- Low air output of the compressor, or a long or smaller diameter air hose in relation to the stapling frequency may cause a decrease in the driving capability of the tool.

## Lubrication

004295

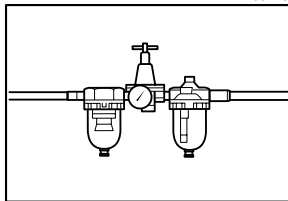

To insure maximum performance, install an air set (oiler, regulator, air filter) as close as possible to the tool. Adjust the oiler so that one drop of oil will be provided for every 50 staples.

When an air set is not used, oil the tool with pneumatic tool oil by placing 2 (two) or 3 (three) drops into the air fitting. This should be done before and after use. For proper lubrication, the tool must be fired a couple of times after pneumatic tool oil is introduced.

## FUNCTIONAL DESCRIPTION

### ⚠ CAUTION:

- Always disconnect the hose before adjusting or checking function on the tool.

### Adjusting depth of stapling

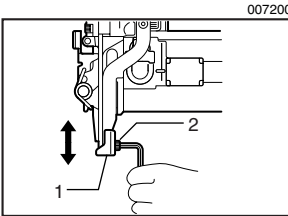

- Depth adjusting plate
- Hex wrench

To adjust the depth of stapling, loosen the bolt by using the hex wrench provided with the tool and then slide the depth adjusting plate up or down.

If staples cannot be driven deep enough, slide the adjusting plate in the direction of arrow as shown in the figure.

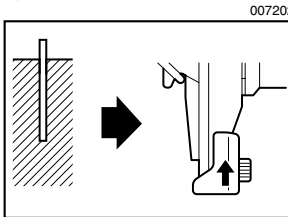

If the staples are driven too deep, slide the adjusting plate in the direction of arrow as shown in the figure.

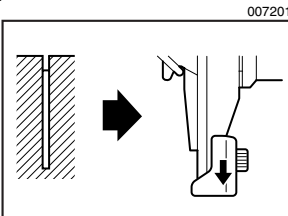

The depth can be adjusted 5 mm to the maximum. Tighten the bolt securely at the right position after adjusting.

## ASSEMBLY

### ⚠ CAUTION:

- Always disconnect the hose before carrying out any work on the tool.

### Hook

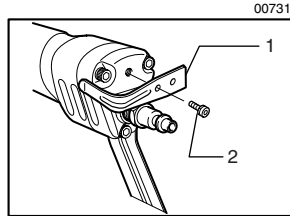

- Hook
- Screw

### ⚠ CAUTION:

- Always disconnect the hose from the tool.
- Never hook the tool at high location or on potentially unstable surface.

The hook is convenient for hanging the tool temporarily.

Secure the hook on the tool with the provided screw using either of two holes in the hook as shown in the figure.

### Loading stapler

### ⚠ CAUTION:

- Always disconnect the hose before loading the tool.
- Do not use deformed staples or staple strip. Failure to do so causes poor staple feeding.
- Always use staples specified in this instruction manual. Failure to do so causes poor staple feeding.
- Always return the pusher slowly and gently while holding it with a hand.

Select staples suitable for your work. Make sure that the hose is disconnected from the tool.

- Pull the pusher to the rear of magazine and hook the groove in the pusher on the lock pin.

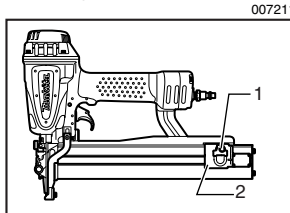

- Lock pin
- Pusher

- Insert strip of staples into the magazine. Two strips of staples can be loaded.

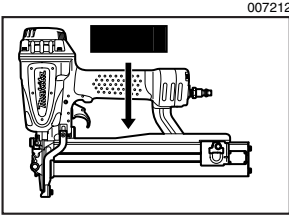

- Depress the lock pin lightly and pull the pusher to unhook it. With the lock pin depressed, return the pusher slowly and gently to the original position. Keep depressing the pusher until it passes through.

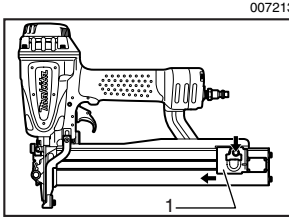

1. Pusher

### Connecting air hose

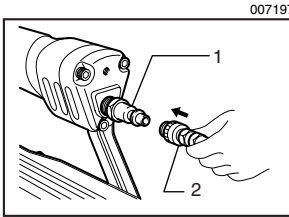

1. Air fitting  
2. Air socket

Slip the air socket of the air hose onto the air fitting on the stapler. Be sure that the air socket locks firmly into position when installed onto the air fitting. A hose coupling must be installed on or near the tool in such a way that the pressure reservoir will discharge at the time the air supply coupling is disconnected.

## OPERATION

### ⚠ CAUTION:

- Make sure all safety systems are in working order before operation.

- Pull the trigger first and then place the contact element against the workpiece.

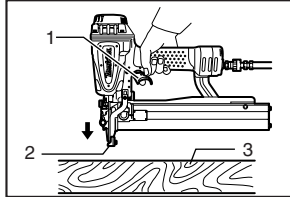

1. Trigger  
2. Contact element  
3. Workpiece

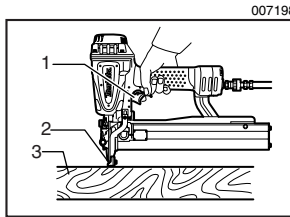

1. Trigger  
2. Contact element  
3. Workpiece

- To drive a staple, you may place the contact element against the workpiece and pull the trigger, or No. 1 method is for continuous stapling. No. 2 method is for intermittent stapling, when you wish to drive a staple carefully and very accurately.

### ⚠ CAUTION:

- However when the tool is set to the "Intermittent Stapling" mode, WITH THE TRIGGER HELD IN A HALF-PULLED POSITION, an unexpected stapling could occur, if contact element is allowed to re-contact against the workpiece or the other surface under the influence of recoil.

In order to avoid this unexpected stapling, perform as follows;

- Do not place the contact element against the workpiece with excessive force.
- Pull the trigger fully and hold it on for 1-2 seconds after stapling.

For No. 2 method, the OPTIONAL SEQUENTIAL TRIP TRIGGER (SINGLE SHOT PART) is used. Replace the trigger part with this.

## Direction of exhaust air

007207

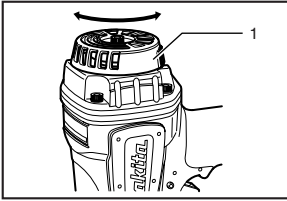

1. Exhaust cover

The direction of exhaust air can be changed 360 degrees of angle by turning the exhaust cover with a hand.

## Removing jammed staples

### ⚠ WARNING:

- Always disconnect the hose before removing staplers.

Remove the staples from the magazine.

Lift up the latch on the top of driver guide by hand.

007203

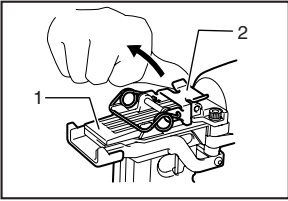

1. Driver guide
2. Latch

If the latch cannot be lift up by hand, insert a slotted bit screwdriver in the gap between the latch and the door and force it up.

007204

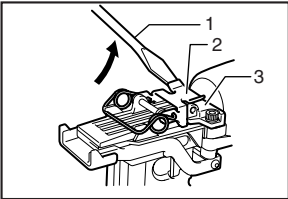

1. Slotted bit screwdriver
2. Latch
3. Door

Open the door and take out staples.

007205

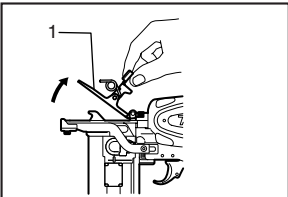

1. Door

Place the latch spring on two hooks of the driver guide and return it to its original position by pressing it.

007206

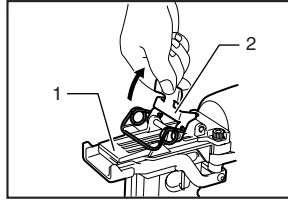

1. Driver guide
2. Latch

### ⚠ CAUTION:

- If the tip of staple driver has worn, staple jamming and shallow driving will tend to occur. When this occurs, have it repaired by Makita Authorized or Factory Service Centers.

## MAINTENANCE

### ⚠ CAUTION:

- Always disconnect the air hose from the tool before attempting to perform inspection or maintenance.

## Maintenance of stapler

Always check the tool for its overall condition and loose screws before operation. Tighten as required.

007313

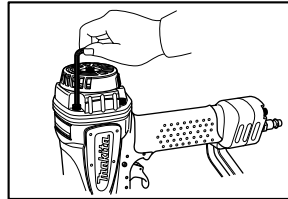

With tool disconnected, make daily inspection to assure free movement of the contact element and trigger. Do not use tool if the contact element or trigger sticks or binds.

007310

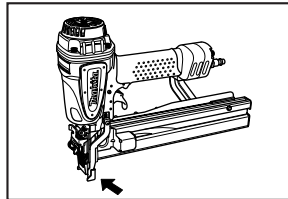

When the tool is not to be used for an extended period of time, lubricate the tool using pneumatic tool oil and store the tool in a safe place. Avoid exposure to direct sunlight and/or humid or hot environment.

007311

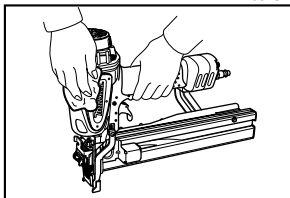

007312



## Maintenance of compressor, air set and air hose

004317

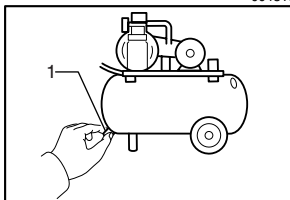

1. Drain cock

004318

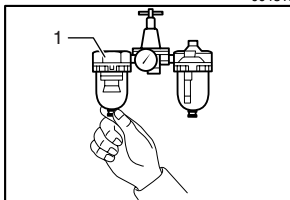

1. Air filter

After operation, always drain the compressor tank and the air filter. If moisture is allowed to enter the tool, it may result in poor performance and possible tool failure.

Check regularly to see if there is sufficient pneumatic oil in the oiler of the air set. Failure to maintain sufficient lubrication will cause O-rings to wear quickly.

004319

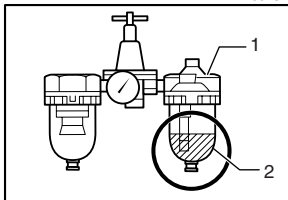

1. Oiler  
2. Pneumatic oil

Keep the air hose away from heat (over 60°C, over 140°F), away from chemicals (thinner, strong acids or alkalis). Also, route the hose away from obstacles which it may become dangerously caught on during operation. Hoses must also be directed away from sharp edges and areas which may lead to damage or abrasion to the hose.

004320



To maintain product SAFETY and RELIABILITY, repairs, any other maintenance or adjustment should be performed by Makita Authorized or Factory Service Centers, always using Makita replacement parts.

## ACCESSORIES

### ⚠ CAUTION:

- These accessories or attachments are recommended for use with your Makita tool specified in this manual. The use of any other accessories or attachments might present a risk of injury to persons. Only use accessory or attachment for its stated purpose.

If you need any assistance for more details regarding these accessories, ask your local Makita Service Center.

- Staples
- Air hoses
- Safety goggles



## **MAKITA LIMITED ONE YEAR WARRANTY**

### **Warranty Policy**

Every Makita tool is thoroughly inspected and tested before leaving the factory. It is warranted to be free of defects from workmanship and materials for the period of ONE YEAR from the date of original purchase. Should any trouble develop during this one year period, return the COMPLETE tool, freight prepaid, to one of Makita's Factory or Authorized Service Centers. If inspection shows the trouble is caused by defective workmanship or material, Makita will repair (or at our option, replace) without charge.

This Warranty does not apply where:

- repairs have been made or attempted by others:
- repairs are required because of normal wear and tear:
- the tool has been abused, misused or improperly maintained:
- alterations have been made to the tool.

IN NO EVENT SHALL MAKITA BE LIABLE FOR ANY INDIRECT, INCIDENTAL OR CONSEQUENTIAL DAMAGES FROM THE SALE OR USE OF THE PRODUCT. THIS DISCLAIMER APPLIES BOTH DURING AND AFTER THE TERM OF THIS WARRANTY.

MAKITA DISCLAIMS LIABILITY FOR ANY IMPLIED WARRANTIES, INCLUDING IMPLIED WARRANTIES OF "MERCHANTABILITY" AND "FITNESS FOR A SPECIFIC PURPOSE," AFTER THE ONE YEAR TERM OF THIS WARRANTY.

This Warranty gives you specific legal rights, and you may also have other rights which vary from state to state. Some states do not allow the exclusion or limitation of incidental or consequential damages, so the above limitation or exclusion may not apply to you. Some states do not allow limitation on how long an implied warranty lasts, so the above limitation may not apply to you.

## FRANÇAIS

# SPÉCIFICATIONS

Modèle	AT1150A	AT2550A
Pression d'air	65 - 120 PSIG (4.4 - 8.3 bar)	
Agrafes utilisables	25 mm - 50 mm (1" - 2")	
Capacité d'agrafage	140 agrafes.	
Diamètre min. du tuyau	6.5 mm (1/4")	
Dimensions (L x P x H)	370 mm X 87 mm X 290 mm (14-1/2" X 3-7/16" X 11-3/8")	370 mm X 76 mm X 260 mm (14-1/2" X 3" X 10-1/4")
Poids net	2.3 kg (5.1 lbs)	2.3 kg (5.1 lbs)

- Le fabricant se réserve le droit de modifier sans avertissement les spécifications.
- Note: Les spécifications peuvent varier selon les pays.

USB090-2

## CONSIGNES DE SÉCURITÉ IMPORTANTES

**AVERTISSEMENT : PAR MESURE DE SÉCURITÉ, DES PRÉCAUTIONS DE BASE DOIVENT ÊTRE PRISES LORS DE L'UTILISATION DE CET OUTIL, AFIN DE RÉDUIRE LES RISQUES DE BLESSURE. CES PRÉCAUTIONS COMPRENNENT LES SUIVANTES :**

## LISEZ TOUTES LES INSTRUCTIONS.

1. Par mesure de sécurité personnelle et pour assurer une utilisation et un entretien adéquats, veuillez lire ce manuel d'instructions avant d'utiliser l'outil.
2. Portez toujours des lunettes de sécurité pour protéger vos yeux contre toute blessure au contact de la poussière ou d'une agrafe. Les lunettes de sécurité doivent répondre aux exigences de la norme ANSI Z87.1.  
**AVERTISSEMENT :**  
L'employeur a la responsabilité d'imposer le port d'un dispositif de protection des yeux aux utilisateurs des outils et à toute personne présente dans la zone de travail.
3. Portez une protection d'oreilles pour les protéger contre le bruit, et portez un casque de sécurité. Les vêtements portés doivent être légers et ne doivent pas être amples. Veuillez boutonner ou rouler vos manches. Ne portez pas de cravate.
4. Il est dangereux de travailler trop vite ou d'appliquer une charge de travail excessive à l'outil. Manipulez l'outil avec soin. N'utilisez pas l'outil si vous avez consommé de l'alcool, une drogue ou des médicaments, etc.

5. **Conseils généraux pour l'utilisation des outils :**
  - (1) Gardez toujours à l'esprit que l'outil contient des clous.
  - (2) L'outil ne doit jamais être pointé vers vous-même ou vers une autre personne, qu'il contienne ou non des clous.
  - (3) Ne mettez pas l'outil en marche avant qu'il ne soit fermement placé sur la pièce à travailler.
  - (4) Respectez votre outil en tant qu'instrument de travail.
  - (5) Évitez tout chahut.
  - (6) L'outil ne doit jamais être saisi ou transporté en posant un doigt sur la gâchette.
  - (7) Ne mettez jamais de clous dans l'outil alors que l'une de ses commandes est activée.
  - (8) Ne branchez jamais l'outil sur une source d'alimentation autre que celle spécifiée dans les instructions d'utilisation/sécurité qui l'accompagnent.
6. Tout outil défectueux ne doit pas être utilisé.
7. Des étincelles s'échappent parfois de l'outil pendant son utilisation. N'utilisez pas l'outil près de substances ou matériaux volatiles ou inflammables tels que l'essence, le diluant, la peinture, le gaz, les adhésifs, etc. Ils risqueraient de prendre feu, d'exploser et de causer une blessure grave.
8. L'aire de travail doit être suffisamment éclairée pour assurer la sécurité du travail. L'aire de travail doit être maintenue propre et exempte de déchets. Veillez particulièrement à maintenir une bonne assise et une bonne position d'équilibre.
9. Seules les personnes qui participent au travail doivent pénétrer dans la zone de travail. Les enfants, tout particulièrement, doivent être maintenus à l'écart en tout temps.

10. Il se peut que des réglementations locales s'appliquent concernant les niveaux de bruit permis. Veuillez les respecter. Le cas échéant, des volets doivent être installés pour réduire le bruit.
11. Ne modifiez pas l'élément de contact. Il permet de prévenir toute décharge accidentelle et doit donc être laissé en place. Il est également très dangereux de fixer la gâchette en position de marche. Il ne faut jamais essayer d'immobiliser la gâchette. N'utilisez jamais un outil dont une des commandes est inutilisable, déconnectée, modifiée ou ne fonctionne pas correctement.
12. Faites fonctionner l'outil avec la pression d'air spécifiée sur sa plaque signalétique pour assurer votre sécurité et une durée de service plus longue pour l'outil. Ne dépassez pas la pression maximale recommandée. L'outil ne doit pas être raccordé à une source dont la pression peut dépasser 200 PSIG (13.6 bar).
13. Cet outil doit être exclusivement utilisé avec de l'air comprimé. L'utilisation d'une bouteille de gaz (dioxyde de carbone, oxygène, nitrogène, hydrogène, air, etc.) ou de gaz combustible (hydrogène, propane, acétylène, etc.) comme source de pression de cet outil entraînera une explosion et risque de causer une blessure grave.
14. Avant d'utiliser l'outil, assurez-vous qu'il est en bon état et qu'aucune de ses vis n'est desserrée. Le cas échéant, serrez les vis.
15. Assurez-vous que tous les dispositifs de sécurité sont en état de fonctionner avant d'utiliser l'outil. Il ne faut pas que l'outil s'active lorsque vous appuyez uniquement sur la gâchette ou appuyez simplement l'élément de contact contre le bois. Il ne doit fonctionner que lorsque ces deux actions sont exécutées. Retirez les agrafes de l'outil et tirez complètement l'élément de contact pour vérifier l'absence de tout vice de fonctionnement.
16. Pour éviter tout risque de choc électrique, de fuite de gaz, d'explosion, etc., provoqué par le contact avec des fils dénudés, des conduites ou des tuyaux de gaz, vérifiez le mur ou le plafond, le plancher, le toit, etc.
17. Utilisez uniquement les agrafes spécifiées dans ce manuel. L'utilisation de toute autre type d'agrafes peut causer le dysfonctionnement de l'outil.
18. Seules les personnes ayant pris connaissance du fonctionnement de l'outil doivent être autorisées à l'utiliser.
19. Avant de procéder à l'agrafage, assurez-vous que personne ne se trouve près de vous. N'essayez jamais d'agrafer une pièce en même temps des côtés intérieur et extérieur. Cela est très dangereux, puisque les agrafes risqueraient de défoncer la pièce et/ou d'être projetées.
20. Regardez où vous posez les pieds et assurez-vous d'un bon équilibre pendant l'utilisation de l'outil. Assurez-vous qu'il n'y a personne au-dessous de vous lorsque vous travaillez dans un endroit élevé, et fixez le tuyau d'air de sorte qu'il ne risque pas de se détacher s'il est secoué ou s'il se coince.
21. Sur les toits et autres endroits élevés, posez les agrafes en vous déplaçant vers l'avant. Vous risquez de perdre pied si vous posez les agrafes en vous déplaçant à reculons. Lorsque vous posez des agrafes sur une surface verticale, faites-le du haut vers le bas. De cette façon le travail d'agrafage sera moins exigeant physiquement.
22. L'agrafe risque de se plier ou l'outil de se bloquer si vous posez une agrafe par inadvertance dans un nœud ou sur une autre agrafe. L'agrafe risque alors d'être projetée et de frapper quelqu'un, ou bien l'outil lui-même risque de réagir de manière dangereuse. Choisissez l'emplacement des agrafes avec soin.
23. N'abandonnez pas pour une période prolongée un outil chargé ou un compresseur d'air sous pression exposé au soleil à l'extérieur. Assurez-vous de toujours déposer l'outil en un endroit où la poussière, le sable, les copeaux et corps étrangers ne risquent pas d'y pénétrer.
24. Ne pointez jamais la sortie d'éjection vers une personne se trouvant à proximité. Gardez les mains et les pieds à l'écart de la zone de la sortie d'éjection.
25. Pour transporter l'outil ou le donner à quelqu'un alors que le tuyau d'air est raccordé, ne posez pas le doigt sur la gâchette. Le déclenchement accidentel de l'outil peut être extrêmement dangereux.
26. Manipulez l'outil prudemment. La pression élevée à l'intérieur de l'outil représente un danger si une fissure est provoquée par une manipulation brusque (si vous échappez ou heurtez l'outil). Ne tentez jamais de tailler ou graver une inscription sur l'outil.
27. Cessez immédiatement l'agrafage si vous notez une anomalie ou un fonctionnement inhabituel de l'outil.
28. Déconnectez toujours le tuyau d'air et retirez toutes les agrafes dans les cas suivants :
  - Lorsque l'outil est laissé sans surveillance.
  - Avant d'effectuer tout travail d'entretien ou de réparation sur l'outil.
  - Avant de réparer un blocage.
  - Avant de déplacer l'outil vers un autre lieu.
29. Procédez au nettoyage et à l'entretien de l'outil une fois le travail terminé. Maintenez l'outil en

excellente condition. Lubrifiez les pièces mobiles pour éviter qu'elles ne rouillent et pour limiter l'usure entraînée par la friction. Retirez toute poussière déposée sur les pièces.

30. Ne modifiez pas l'outil sans l'autorisation de Makita.
31. N'essayez pas de maintenir en position enfoncée la gâchette ou l'élément de contact avec un bout de ruban adhésif ou de fil. Il y a risque de décès ou de blessure grave.
32. Vérifiez toujours l'élément de contact en suivant les instructions de ce manuel. Des agrafes risquent d'être projetées par accident si le mécanisme de sécurité ne fonctionne pas correctement.
33. Confiez régulièrement l'outil à un centre de service après-vente agréé Makita pour une inspection.
34. Pour maintenir la SÉCURITÉ et la FIABILITÉ de l'outil, son entretien et sa réparation doivent être effectués dans un centre de service après-vente agréé Makita, exclusivement avec des pièces de rechange Makita.

## CONSERVEZ CE MODE D'EMPLOI.

**⚠ AVERTISSEMENT:**  
Une MAUVAISE UTILISATION de l'outil ou l'ignorance des consignes de sécurité du présent manuel d'instructions peuvent entraîner une grave blessure.

## SYMBOLES

USD501-1

Les symboles utilisés pour l'outil sont indiqués ci-dessous.



..... Veuillez lire les étiquettes et le manuel, en vous assurant d'en avoir bien compris le contenu.



..... L'utilisateur et toute personne présente dans la zone de travail doivent porter des lunettes de sécurité avec protecteurs latéraux.



..... Pour éviter le déclenchement accidentel de l'outil, ne placez pas les doigts près de la gâchette lorsque vous n'êtes pas en train de clouer.

## Pose

### Sélection du compresseur

007309

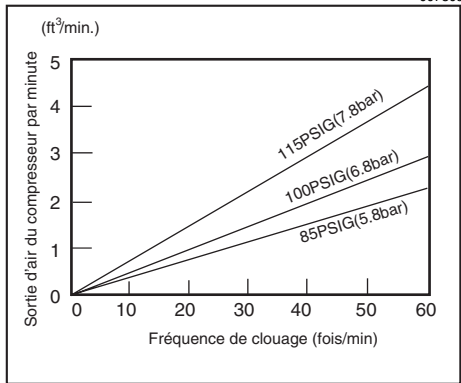

007314

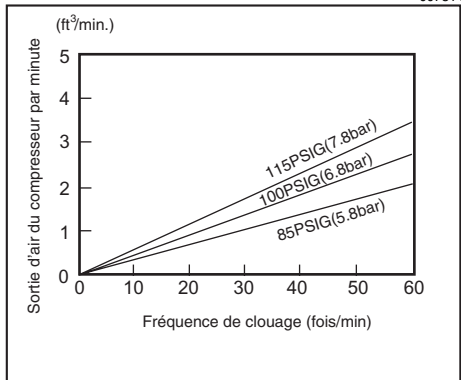

Le compresseur d'air doit répondre aux exigences de la norme ANSI B19.3.

Sélectionnez un compresseur dont la pression et la sortie d'air assureront un bon rapport coût/rendement. Le graphique présente la relation entre la fréquence d'agrafage, la pression applicable et la sortie d'air du compresseur.

Ainsi, par exemple, pour fixer environ 60 agrafes par minute avec une compression de 100 PSIG (6.8 bar), il faudra un compresseur dont la sortie d'air est supérieure à 3 pi<sup>3</sup>/minute.

Un régulateur de pression doit être utilisé si la pression d'air fournie dépasse la capacité nominale de l'outil. Autrement, l'utilisateur et les personnes présentes courent un risque de blessure grave.

## Sélection du tuyau d'air

004294

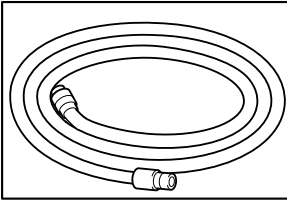

Pour assurer un travail d'agrafage continu et efficace, le tuyau d'air utilisé doit être le plus gros et le plus court possible. Avec une pression d'air de 70 PSIG (4.9 bar), un tuyau d'air à diamètre interne supérieur à 8.5 mm (5/16") et d'une longueur inférieure à 20 m (6.6 pi) est recommandé lorsque l'intervalle entre chaque agrafage est de 0.5 seconde. Les tuyaux d'alimentation en air auront une pression de travail nominale d'au moins 150 PSIG (10 bar) ou de 150 % la pression maximale produite dans le système, la plus grande de ces valeurs étant adoptée.

### ⚠ ATTENTION:

- Une faible pression d'air du compresseur, ou un tuyau d'air trop long ou à diamètre trop petit pour la fréquence d'agrafage peut entraîner une diminution de la capacité d'entraînement de l'outil.

## Lubrification

004295

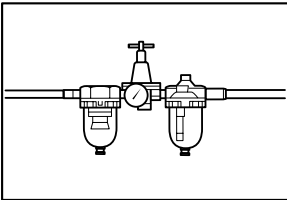

Pour assurer un rendement optimal, installez un dispositif d'air (réservoir d'huile, régulateur, filtre à air) le plus près possible de l'outil. Réglez le réservoir d'huile de façon à ce qu'une goutte d'huile soit fournie toutes les 50 agrafes.

Si vous n'utilisez pas de chambre à air, graissez l'outil en versant deux (2) ou trois (3) gouttes d'huile pour outil pneumatique dans le raccord à air. Cette opération doit être effectuée avant et après l'utilisation. Pour assurer une lubrification adéquate, il faut faire déclencher l'outil à quelques reprises après l'insertion de l'huile pour outil pneumatique.

## DESCRIPTION DU FONCTIONNEMENT

### ⚠ ATTENTION:

- Débranchez toujours le tuyau avant de régler ou de vérifier le fonctionnement de l'outil.

### Réglage de la profondeur d'agrafage

007200

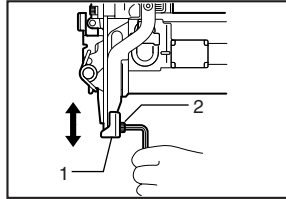

1. Plaque de réglage de profondeur
2. Clé hexagonale

Pour régler la profondeur d'agrafage, desserrez le boulon au moyen de la clé hexagonale fournie avec l'outil puis faites glisser la plaque de réglage de profondeur vers le haut ou le bas.

Si les agrafes ne s'enfoncent pas assez profondément, faites glisser la plaque de réglage dans le sens de la flèche, tel qu'indiqué sur la figure.

007202

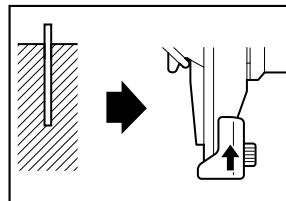

Si les agrafes s'enfoncent trop profondément, faites glisser la plaque de réglage dans le sens de la flèche, tel qu'indiqué sur la figure.

007201

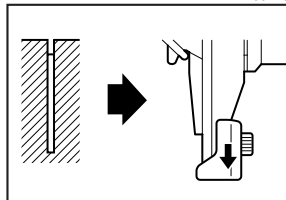

La profondeur est réglable de 5 mm au maximum. Serrez le boulon fermement sur la bonne position après le réglage.

## ASSEMBLAGE

### ⚠ ATTENTION:

- Déconnectez toujours le tuyau avant d'effectuer tout travail sur l'outil.

### Crochet

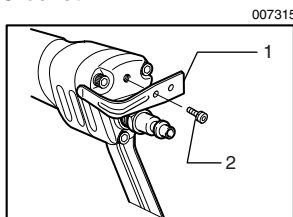

1. Crochet
2. Vis

### ⚠ ATTENTION:

- Débranchez toujours le tuyau de l'outil.
- Ne suspendez jamais l'outil dans un endroit très élevé ou sur une surface qui risque d'être instable.

Le crochet est pratique pour suspendre l'outil temporairement.

Fixez le crochet sur l'outil à l'aide de la vis fournie, en utilisant un des deux orifices du crochet, tel qu'indiqué sur la figure.

### Chargement des agrafes

### ⚠ ATTENTION:

- Déconnectez toujours le tuyau avant de charger l'outil.
- N'utilisez ni agrafes déformées ni bandes d'agrafes. Autrement l'alimentation en agrafes risque d'être affectée.
- Utilisez toujours les agrafes spécifiées dans ce manuel d'instructions. Autrement l'alimentation en agrafes risque d'être affectée.
- Ramenez toujours le poussoir lentement et doucement tout en tenant d'une main.

Sélectionnez des agrafes adéquates pour le travail à effectuer. Assurez-vous que le tuyau est déconnecté de l'outil.

1. Tirez le poussoir vers l'arrière du magasin et accrochez la rainure du poussoir sur la broche de blocage.

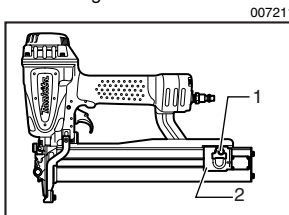

1. Broche ce blocage
2. Poussoir

2. Insérez une bande d'agrafes dans le magasin. Vous pouvez charger deux bandes d'agrafes.

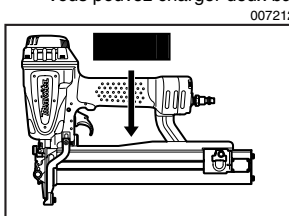

3. Enfoncez légèrement la broche de blocage et tirez sur le poussoir pour le décrocher. Avec la broche de blocage enfoncée, remettez lentement et doucement le poussoir sur sa position initiale. Maintenez le poussoir enfoncé jusqu'à ce qu'il soit traversé.

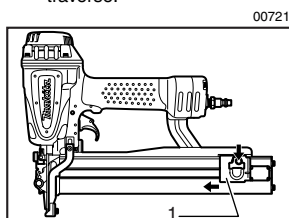

1. Poussoir

### Raccordement du tuyau d'air

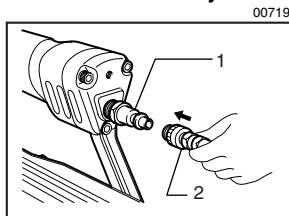

1. Raccord à air
2. Douille à air

Glissez la douille du tuyau d'air dans le raccord à air de l'agrafeuse. Assurez-vous que la douille est fermement verrouillée en place après l'avoir installée sur le raccord d'air. Un raccord pour tuyau doit être installé sur ou près de l'outil de sorte que le réservoir de pression se vide lors de la déconnexion du raccord d'alimentation en air.

## UTILISATION

### ⚠ ATTENTION:

- Assurez-vous que tous les dispositifs de sécurité sont en état de fonctionner avant d'utiliser l'outil.
- Vous pouvez aussi appuyer d'abord sur la gâchette puis placer l'élément de contact contre la pièce.

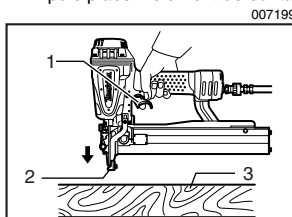

- Gâchette
- Élément de contact
- Pièce

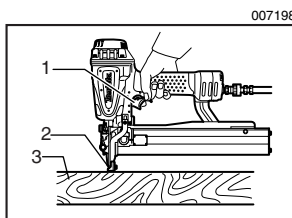

- Gâchette
- Élément de contact
- Pièce

- Pour agraffer, vous pouvez soit placer l'élément de contact contre la pièce et appuyer sur la gâchette, ou

La méthode no 1 est pour l'agrafage continu.

La méthode no 2 est pour l'agrafage intermittent, lorsque vous désirez agraffer soigneusement avec une grande précision.

### ⚠ ATTENTION:

- Toutefois, lorsque l'outil est réglé en mode "Agrafage intermittent" AVEC LA GÂCHETTE MAINTENUE À MI-COURSE, un agrafage inattendu risque de se produire si vous laissez l'élément de contact toucher à nouveau la pièce ou toute autre surface sous l'effet du mouvement de recul.

Pour éviter tout agrafage inattendu, procédez comme suit :

- N'appliquez pas une force excessive en plaçant l'élément de contact contre la pièce.
- Appuyez à fond sur la gâchette et gardez-la ainsi pendant 1 ou 2 secondes après l'agrafage.

Pour la méthode no 2, la GÂCHETTE À BANDE SÉQUENTIELLE EN OPTION (PIÈCE D'AGRAFAGE SIMPLE) est utilisée. Remplacez la pièce de gâchette par cette dernière.

### Orientation de l'échappement

007207

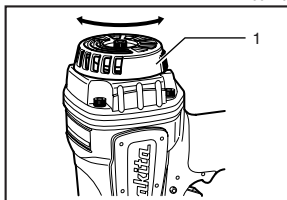

- Couvercle de sortie

L'orientation de la sortie d'air peut être modifiée sur 360° en tournant manuellement le couvercle de sortie.

### Retrait des agrafes coincées

### ⚠ AVERTISSEMENT:

- Déconnectez toujours le tuyau avant de retirer les agrafes.

Retirez les agrafes du magasin.

Soulevez manuellement le verrou qui se trouve sur le dessus du guide d'entraînement.

007203

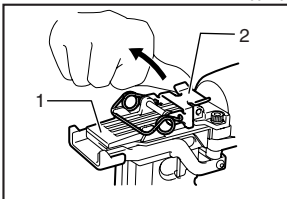

- Guide d'entraînement
- Verrou

Si vous n'arrivez pas à soulever le verrou manuellement, insérez un tournevis pour vis à fente dans l'interstice qui se trouve entre le verrou et la porte, et forcez le verrou vers le haut.

007204

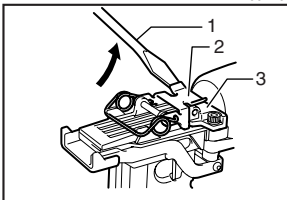

- Tournevis pour vis à fente
- Verrou
- Porte

Ouvrez la porte et retirez les agrafes.

007205

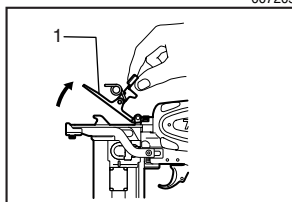

1. Porte

Posez le ressort du verrou sur les deux crochets du guide d'entraînement et remettez-le en position initiale en appuyant dessus.

007206

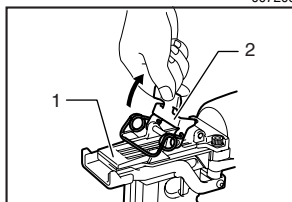

1. Guide d'entraînement  
2. Verrou

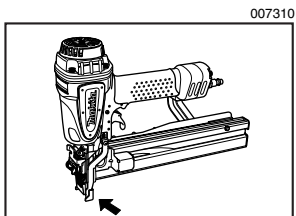

007310

Si vous prévoyez que l'outil restera inutilisé pendant une période prolongée, lubrifiez-le avec de l'huile à outil pneumatique et rangez-le dans un endroit sûr. Évitez de l'exposer directement aux rayons du soleil et/ou de le laisser dans un environnement humide ou chaud.

007311

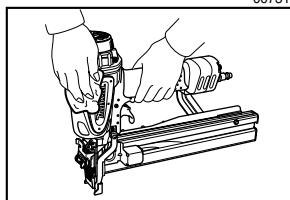

### ⚠ ATTENTION:

- Si le bout du dispositif d'entraînement des agrafes est usé, les agrafes auront tendance à se coincer et à ne pas pénétrer profondément dans la pièce. Le cas échéant, faites-le réparer dans une usine ou un centre de service agréé Makita.

## ENTRETIEN

### ⚠ ATTENTION:

- Déconnectez toujours le tuyau avant d'effectuer tout travail d'inspection ou d'entretien sur l'outil.

### Entretien de l'agrafeuse

Avant d'utiliser l'outil, assurez-vous qu'il est en bon état et qu'aucune de ses vis n'est desserrée. Le cas échéant, serrez les vis.

007313

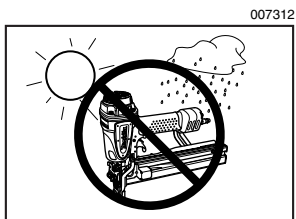
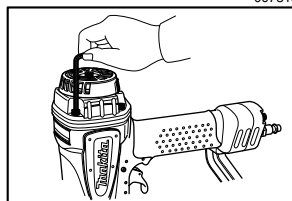

007312

### Entretien du compresseur, de la chambre à air et du tuyau d'air

004317

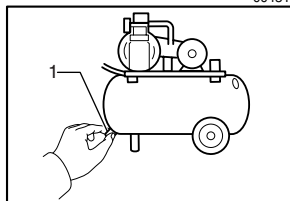

1. Robinet de vidange

Avec l'outil débranché, inspectez-le quotidiennement pour vous assurer que l'élément de contact et la gâchette se déplacent librement. N'utilisez pas l'outil si l'élément de contact ou la gâchette se coincent.



004318

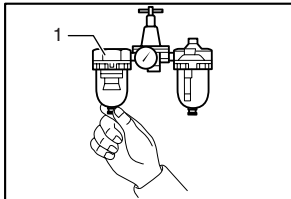

1. Filtre à air

Après l'utilisation, videz toujours le réservoir du compresseur et le filtre à air. L'outil risque de mal fonctionner ou de tomber en panne si l'humidité y pénètre.

Vérifiez régulièrement la chambre à air pour vous assurer que le réservoir d'huile contient assez d'huile à outil pneumatique. Les joints toriques s'usent rapidement s'ils ne sont pas toujours bien graissés.

004319

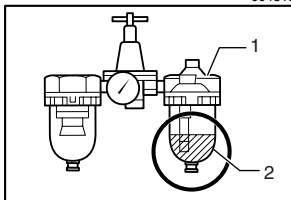

1. Réservoir d'huile  
2. Huile à outil pneumatique

Gardez le tuyau d'air à l'écart de la chaleur (plus de 60°C ou 140°F) et des produits chimiques (diluants, acides puissants, substances alcalines). Il faut également faire courir le tuyau à l'écart des obstacles où il risquerait de se coincer pendant l'utilisation de l'outil. Les tuyaux doivent également être placés à l'écart des bords tranchants et de toute surface pouvant entraîner l'endommagement ou l'abrasion du tuyau.

004320

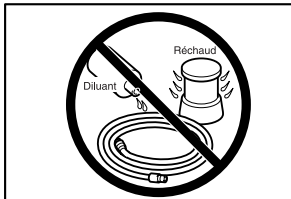

Pour maintenir la SÉCURITÉ et la FIABILITÉ du produit, les réparations, tout autre travail d'entretien ou de réglage doivent être effectués dans un centre de service Makita agréé ou un centre de service de l'usine Makita, exclusivement avec des pièces de rechange Makita.

## ACCESSOIRES

### ⚠ ATTENTION:

- Ces accessoires ou pièces complémentaires sont recommandés pour l'utilisation avec l'outil Makita spécifié dans ce mode d'emploi. L'utilisation de tout autre accessoire ou pièce complémentaire peut comporter un risque de blessure. N'utilisez les accessoires ou pièces qu'aux fins auxquelles ils ont été conçus.

Si vous désirez obtenir plus de détails concernant ces accessoires, veuillez contacter le centre de service après-vente Makita le plus près.

- Agrafes
- Tuyau d'air
- Lunettes de sécurité

EN0006-1

## GARANTIE LIMITÉE D'UN AN MAKITA

### Politique de garantie

Chaque outil Makita est inspecté rigoureusement et testé avant sa sortie d'usine. Nous garantissons qu'il sera exempt de défaut de fabrication et de vice de matériau pour une période d'UN AN à partir de la date de son achat initial. Si un problème quelconque devait survenir au cours de cette période d'un an, veuillez retourner l'outil COMPLET, port payé, à une usine ou à un centre de service après-vente Makita. Makita réparera l'outil gratuitement (ou le remplacera, à sa discrétion) si un défaut de fabrication ou un vice de matériau est découvert lors de l'inspection.

Cette garantie ne s'applique pas dans les cas où:

- des réparations ont été effectuées ou tentées par un tiers;
- des réparations s'imposent suite à une usure normale;
- l'outil a été malmené, mal utilisé ou mal entretenu;
- l'outil a subi des modifications.

MAKITA DÉCLINE TOUTE RESPONSABILITÉ POUR TOUT DOMMAGE ACCESSOIRE OU INDIRECT LIÉ À LA VENTE OU À L'UTILISATION DU PRODUIT. CET AVIS DE NON-RESPONSABILITÉ S'APPLIQUE À LA FOIS PENDANT ET APRÈS LA PÉRIODE COUVERTE PAR CETTE GARANTIE.

MAKITA DÉCLINE TOUTE RESPONSABILITÉ QUANT À TOUTE GARANTIE TACITE, INCLUANT LES GARANTIES TACITES DE "QUALITÉ MARCHANDE" ET "ADÉQUATION À UN USAGE PARTICULIER" APRÈS LA PÉRIODE D'UN AN COUVERTE PAR CETTE GARANTIE.

Cette garantie vous donne des droits spécifiques reconnus par la loi, et possiblement d'autres droits, qui varient d'un État à l'autre. Certains États ne permettant pas l'exclusion ou la limitation des dommages accessoires ou indirects, il se peut que la limitation ou exclusion ci-dessus ne s'applique pas à vous. Certains États ne permettant pas la limitation de la durée d'application d'une garantie tacite, il se peut que la limitation ci-dessus ne s'applique pas à vous.

ESPAÑOL

## ESPECIFICACIONES

Modelo	AT1150A	AT2550A
Presión de aire	65 - 120 PSIG (4,4 - 8,3 bar)	
Grapas aplicables	25 mm - 50 mm (1" - 2")	
Capacidad de grapas	140 piezas.	
Diámetro mínimo de la manguera	6,5 mm (1/4")	
Dimensiones (La x An x Al)	370 mm X 87 mm X 290 mm (14-1/2" X 3-7/16" X 11-3/8")	370 mm X 76 mm X 260 mm (14-1/2" X 3" X 10-1/4")
Peso neto	2,3 kg (5,1 lbs)	2,3 kg (5,1 lbs)

- Debido a un programa continuo de investigación y desarrollo, las especificaciones aquí dadas están sujetas a cambios sin previo aviso.
- Nota: Las especificaciones pueden ser diferentes de país a país.

USB090-2

## INSTRUCCIONES IMPORTANTES DE SEGURIDAD

**ADVERTENCIA: AL UTILIZAR ESTA HERRAMIENTA, SE DEBEN SEGUIR SIEMPRE LAS PRECAUCIONES DE SEGURIDAD BÁSICAS PARA REDUCIR EL RIESGO DE LESIÓN PERSONAL, ENTRE LAS CUALES SE INCLUYEN LAS SIGUIENTES:**

## LEA TODAS LAS INSTRUCCIONES

1. Por su seguridad personal y para una operación y mantenimiento adecuados de la herramienta, lea este manual de instrucciones atentamente antes de usar la herramienta.
2. Siempre use gafas de seguridad para la protección de sus ojos contra el polvo y lesiones ocasionadas por las grapas. Las gafas de seguridad deben cumplir con los requisitos de la norma ANSI Z87.1.  
**ADVERTENCIA**  
Es responsabilidad del empleador imponer el uso de equipo para protección de los ojos por los usuarios de las herramientas y por otras personas inmediatamente próximas a las áreas de trabajo.
3. Use protección para los oídos para protegerlos contra el ruido del escape, así como también debe usarse protección para la cabeza. Además vista con ropa ligera pero no suelta. Las mangas deben estar abotonadas o arremangadas. No deben usarse corbatas.
4. Apresurar la labor o forzar la herramienta es peligroso. Maneje la herramienta con cuidado. No opere al estar bajo la influencia de alcohol, drogas, medicamentos o similares.

### 5. Directivas generales para el manejo de la herramienta:

- (1) Siempre asuma que la herramienta contiene broches.
  - (2) No apunte la herramienta hacia usted ni a ninguna persona independientemente de que contenga broches o no.
  - (3) No ejecute la herramienta a menos que esté colocada firmemente contra la pieza de trabajo.
  - (4) Trate la herramienta como un utensilio de trabajo.
  - (5) No jugueteo ni haga bromas con la herramienta.
  - (6) No sostenga ni cargue la herramienta con el dedo sobre el gatillo.
  - (7) No recargue la herramienta con los broches cuando cualquiera de los controles de operación se encuentre activado.
  - (8) No opere la herramienta con una suministro de energía que no sea el especificado en las instrucciones de seguridad y operación de la herramienta.
6. Una herramienta con un funcionamiento inadecuado no debe ser utilizada.
  7. A veces salen volando chispazos cuando la herramienta está siendo utilizada. No use la herramienta cerca de materiales volátiles e inflamables como gasolina, tiner, pintura, gas, adhesivos, etc. los cuales podrían encender y explotar, causando graves lesiones.
  8. El área de trabajo debe estar suficientemente iluminada para garantizar la seguridad en las operaciones. El área de trabajo debe estar despejada y limpia. Sea especialmente cuidadoso en pisar suelo firme y mantener el equilibrio.

9. Sólo aquellos involucrados en la labor deberían estar alrededor. Los niños especialmente deben mantenerse alejados durante todo el tiempo.
10. Puede que haya regulaciones locales respecto al ruido las cuales debe cumplirse al mantener los niveles de ruido dentro de los límites preestablecidos. En determinados casos, deberán usarse obturadores para contener el ruido.
11. No juegue con el elemento de contacto: esto evita la descarga accidental, por lo que debe conservarse y no quitarse. Asegurar el gatillo en la posición de encendido "ON" también es muy peligroso. Nunca intente trabar el gatillo. No opere la herramienta si cualquier sección de los controles de operación está inoperable, desconectada, alterada o no está funcionando apropiadamente.
12. Opere la herramienta dentro de la presión de aire especificada en la etiqueta de la herramienta por su seguridad y para un mayor tiempo de vida útil de la herramienta. No exceda la máxima presión de operación recomendada. La herramienta no deberá conectarse a un suministro cuya presión potencialmente exceda los 200 PSIG (13,6 bar).
13. Nunca use la herramienta con algo más que no sea aire comprimido. Si se utiliza algún gas embotellado (bióxido de carbono, oxígeno, nitrógeno, hidrógeno, aire, etc.) o algún gas combustible (hidrógeno, propano, acetileno, etc.) como suministro de energía para esta herramienta, ésta explotará y causará graves lesiones.
14. Siempre verifique el estado general de la herramienta, así como si hay tornillos sueltos antes de la operación. Apriete según sea necesario.
15. Asegúrese que los sistemas de seguridad estén funcionando antes de la operación. La herramienta no debe operarse si sólo debe jalarse el gatillo o si sólo el elemento de contacto debe presionarse contra la madera. Sólo debe activarse cuando ambas acciones sean ejecutadas. Compruebe si hay alguna operación defectuosa sin que haya grapas cargadas y con el elemento de contacto en posición jalada por completo.
16. Revise paredes, techos, tejados, pisos y similares con atención para evitar una descarga eléctrica accidental, así como una fuga de gas, explosiones, etc. que sean debido al haber insertado el clavo en cables con corriente, tubos o ductos de gas.
17. Use solamente las grapas que se especifican en este manual. El uso de cualquier otro tipo de grapas puede provocar un funcionamiento inapropiado de la herramienta.
18. No permita que aquellas personas que no estén entrenadas usen la herramienta.
19. Asegúrese que nadie está cerca antes de engrapar. Nunca intente engrapar al mismo tiempo tanto de la parte interior como de la parte exterior. Las grapas podrían desgarrarse y/o salir volando, lo cual representa un serio peligro.
20. Esté atento de pisar suelo firme y de mantener el equilibrio con la herramienta. Asegúrese que nadie se encuentra debajo al estar trabajando en lugares elevados, y fije la manguera de aire para evitar el peligro en caso de un jaloneo o enganchado accidental.
21. En los tejados y otros lugares elevados, engrape a medida que va avanzando en dirección hacia adelante. Es fácil que deje de tener suelo firme si engrapa mientras retrocede. Al engrapar contra una superficie perpendicular, hágalo de la parte superior a la inferior. Puede realizar las operaciones de engrapado con menor fatiga al hacerlo así.
22. Una grapa se doblará o la herramienta se atascará si por error engrapa sobre otra grapa o si lo hace sobre algún punto nodular en la madera. Puede que la grapa salga arrojada y pegue sobre alguien, o que la misma herramienta reaccione de forma peligrosa. Coloque las grapas con cuidado.
23. No deje la herramienta cargada o con el compresor de aire bajo presión por un tiempo prolongado bajo el sol. Asegúrese de que el polvo, la arena, las astillas o el material extraño no ingrese a la herramienta al dejarla en el lugar que designe.
24. No apunte el puerto de expulsión a nadie alrededor. Mantenga las manos y los pies alejados del área del puerto de expulsión.
25. Cuando se encuentre conectada la manguera de aire, no cargue la herramienta con su dedo en el gatillo, ni se la dé a alguien bajo estas circunstancias. El disparado accidental puede ser extremadamente peligroso.
26. Maneje la herramienta con cuidado, ya que dentro de la herramienta hay mucha presión contenida que puede ser peligrosa si se causa una grieta debido a un manejo brusco (como dejar caer o golpear la herramienta). No intente labrar o hacer grabados sobre la herramienta.
27. Detenga la operación de engrapado de inmediato si nota algo mal o fuera de lo común con la herramienta.
28. Siempre desconecte la manguera de aire y retire todos las grapas:
  - Al desatender la herramienta.
  - Antes de realizar cualquier mantenimiento o reparación.
  - Antes de despejar algún atascamiento.

- Antes de llevar la herramienta a una locación distinta.

- Realice operaciones de limpieza y mantenimiento justo después de haber terminado la labor. Mantenga la herramienta en excelentes condiciones. Lubrique las piezas móviles para prevenir la oxidación y minimizar el desgaste por fricción. Limpie la herramienta y las piezas del polvo.
- No modifique ni altere la herramienta sin la autorización de Makita.
- No intente mantener el gatillo o el elemento de contacto presionados con cinta adhesiva o con algún alambre. Podría causarse una lesión grave o la muerte.
- Revise siempre el elemento de contacto como se indica en este manual. Las grapas pueden accidentalmente insertarse si el mecanismo de seguridad no está funcionando correctamente.
- Solicite una inspección periódica de la herramienta en los centros de servicios autorizados de Makita.
- Para mantener la SEGURIDAD y FIABILIDAD del producto, las reparaciones y cualquier mantenimiento deberán ser realizados por los centros de servicio autorizados o de fabricación de Makita, usando siempre repuestos Makita.

## GUARDE ESTAS INSTRUCCIONES.

### ⚠ AVISO:

El mal uso o incumplimiento de las reglas de seguridad descritas en el presente manual de instrucciones puede ocasionar graves lesiones personales.

## SÍMBOLOS

USD501-1

A continuación se muestran los símbolos utilizados para la herramienta.



Lea y entienda el manual y las etiquetas de la herramienta.



Los operarios y demás personas que se encuentran en el área de trabajo deben usar gafas de seguridad con protección lateral.



Mantenga los dedos alejados del gatillo cuando no esté clavando los sujetadores a fin de evitar un disparo accidental.

## INSTALACIÓN

### Cómo elegir un compresor

007309

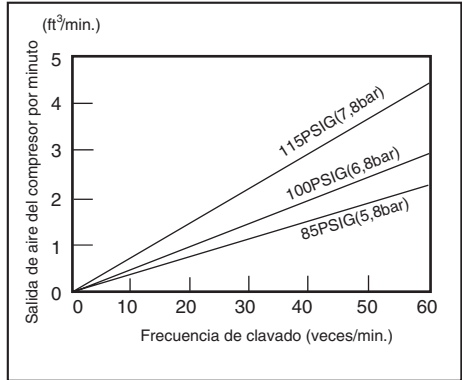

007314

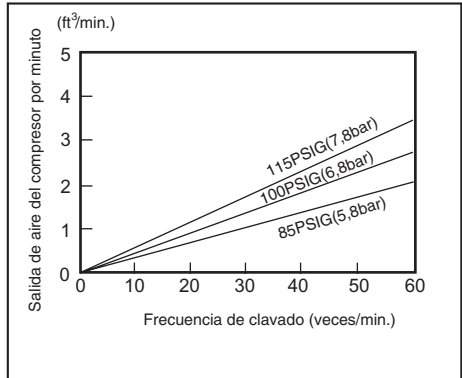

El compresor de aire debe cumplir con los requerimientos de ANSI B19.3.

Seleccione un compresor que suministre gran presión, al igual que salida de aire para asegurar una operación eficiente en costos. La gráfica muestra la relación entre la frecuencia de engrapado, presión aplicable y salida de aire del compresor.

Así, por ejemplo, si el engrapado se lleva a cabo a una velocidad aproximada de 60 veces por minuto a una compresión de 100 PSIG (6,8 bar), se requiere entonces un compresor con una salida de aire mayor de 3 ft<sup>3</sup>/minuto.

Los reguladores de presión deben usarse para limitar la presión de aire a la presión nominal de la herramienta donde la presión del aire suministrado excede la presión nominal de la herramienta. Si no lo hiciera, podrían ocurrir graves daños al operador de la herramienta o las personas que se encuentren en las proximidades del lugar.

## Cómo seleccionar una manguera de aire

004294

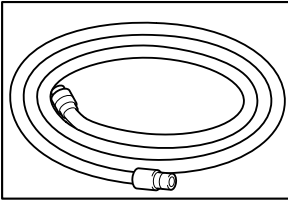

Use una manguera de aire tan ancha y corta como sea posible para asegurar una operación eficiente y continua en el engrapado. Con una presión de aire de 70 PSIG (4,9 bar), se recomienda una manguera de aire con un diámetro interno mayor de 8,5 mm (5/16") y con una longitud menor de 20 m (6,6 ft.) para cuando el intervalo entre cada engrapado sea de 0,5 segundos. Las mangueras para suministro de aire deben tener una presión mínima de ejecución a una razón de 150 PSIG (10 bar) o 150 por ciento de la presión máxima producida en el sistema, cualquiera que sea mayor.

### ⚠ PRECAUCIÓN:

- La salida reducida de aire del compresor, o un diámetro ancho o menor de la manguera de aire en relación a la frecuencia de engrapado puede causar una reducción del desempeño de la herramienta.

## Lubricación

004295

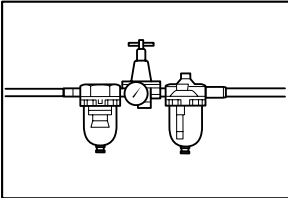

Para garantizar un desempeño óptimo, instale un sistema de aire (lubricador, regulador y filtro de aire) tan cerca como sea posible a la herramienta. Ajuste el lubricador de tal forma que una gota de aceite sea usado por cada 50 grapas.

Cuando no se use el juego de aire, lubrique la herramienta con aceite para herramientas neumáticas, colocando 2 (dos) o 3 (tres) gotas en el adaptador de aire. Esto deberá realizarse antes y después de cada uso. Para una lubricación adecuada, la herramienta debe dispararse un par de veces después de introducir el aceite para herramientas neumáticas.

## DESCRIPCIÓN DEL FUNCIONAMIENTO

### ⚠ PRECAUCIÓN:

- Siempre desconecte la manguera antes de ajustes o revisiones en la herramienta.

### Ajuste de la profundidad del engrapado

007200

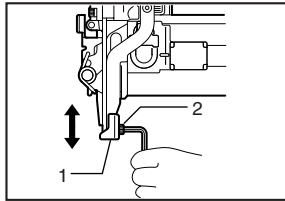

1. Placa ajustadora de profundidad
2. Llave hexagonal

Para ajustar la profundidad del engrapado, afloje el perno al usar la llave hexagonal incluida con la herramienta y deslice luego la placa ajustadora de profundidad hacia arriba o abajo.

Si las grapas no pueden colocarse con suficiente profundidad, deslice la placa ajustadora hacia la dirección de la flecha como se muestra en la figura.

007202

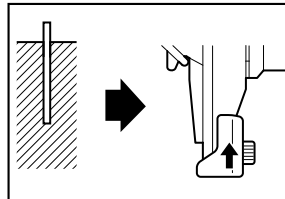

Si las grapas se colocan con una profundidad excesiva, deslice la placa ajustadora hacia la dirección de la flecha como se muestra en la figura.

007201

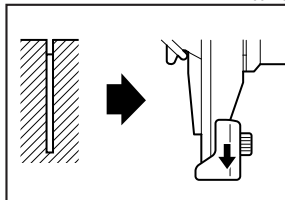

La profundidad puede ajustarse a 5 mm del máximo. Apriete el perno firmemente en la posición derecha tras el ajuste.

## MONTAJE

### ⚠ PRECAUCIÓN:

- Siempre desconecte la manguera antes de llevar a cabo cualquier servicio de mantenimiento en la herramienta.

### Gancho

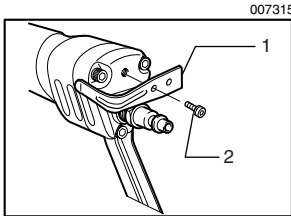

1. Gancho
2. Tornillo

### ⚠ PRECAUCIÓN:

- Siempre desconecte la manguera de la herramienta.
- Nunca enganche la herramienta en un lugar elevado o en una superficie potencialmente inestable.

El gancho resulta conveniente a la hora de colgar la herramienta en forma temporaria.

Fije el gancho en la herramienta con el tornillo incluido usando cualquiera de los dos orificios en el gancho como se muestra en la figura.

### Resuministro de la grapadora

### ⚠ PRECAUCIÓN:

- Siempre desconecte la manguera antes de resumistrar la herramienta.
- No utilice grapas deformes, ni una tira de grapas con grapas deformes. No seguir esta indicación provocaría una alimentación de grapas deficiente.
- Siempre use las grapas que se especifican en este manual de instrucciones. No seguir esta indicación provocaría una alimentación de grapas deficiente.
- Siempre retorne la pieza de empuje lenta y cuidadosamente mientras la sostiene con la mano.

Selecciones las grapas apropiadas para su trabajo. Asegúrese que la manguera no esté conectada a la herramienta.

1. Jale la pieza de empuje hacia atrás del cartucho de grapas y enganche la ranura en la pieza de empuje en la clavija de sujeción.

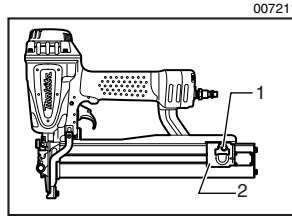

1. Clavija de sujeción
2. Propulsor

2. Inserte la tira de grapas en el cartucho de grapas. Pueden cargarse dos tiras de grapas.

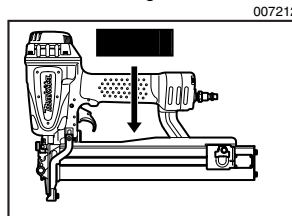

3. Presione la clavija de sujeción ligeramente y jale la pieza de empuje para desengancharla. Con la clavija de sujeción presionada, retorne la pieza de empuje lenta y cuidadosamente a su posición original. Mantenga presionando la pieza de empuje hasta que atravesese.

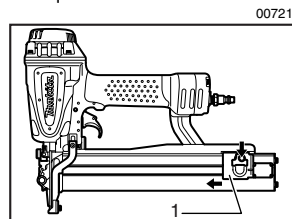

1. Propulsor

### Cómo conectar la manguera

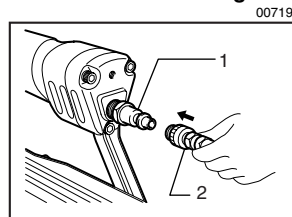

1. Adaptador de aire
2. Enchufe de aire

Deslice el acceso de aire de la manguera de aire en el ajuste de aire de la grapadora. Asegúrese de que el acceso de aire quede firmemente asegurado en su lugar al instalarse en el ajuste de aire. Debe instalarse un acoplador de manguera sobre o cerca de la herramienta de tal forma que el contenedor de presión se descargue al momento en que el acoplador del suministro de aire se desconecte.

## OPERACIÓN

### ⚠ PRECAUCIÓN:

- Asegúrese de que todos los sistemas de seguridad funcionen adecuadamente antes de utilizar la herramienta.
- Tirar del gatillo primero y luego colocar el elemento de contacto contra la pieza de trabajo.

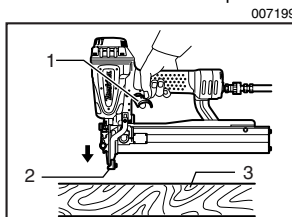

- Gatillo
- Elemento de contacto
- Pieza de trabajo

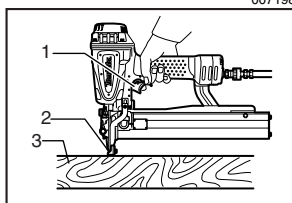

- Gatillo
- Elemento de contacto
- Pieza de trabajo

- Para colocar una grapa, puede colocar el elemento de contacto contra la pieza de trabajo y jalar el gatillo.

El método No.1 es para un engrapado continuo.

El método No.2 es para un engrapado intermitente, en donde desea clavar cada grapa de manera cuidadosa y precisa.

### ⚠ PRECAUCIÓN:

- Sin embargo, cuando la herramienta esté bajo la modalidad de "engrapado intermitente", SOSTENER EL GATILLO JALADO EN UNA POSICIÓN INTERMEDIA puede provocar un engrapado inesperado, si el elemento de contacto se deja que vuelva a hacer contacto con la pieza de trabajo u otra superficie bajo la influencia del retroimpacto (retroceso brusco de la herramienta). Para evitar este engrapado inesperado, proceda como se indica a continuación;

A. No coloque el elemento de contacto contra la pieza de trabajo con demasiada fuerza.

B. Jale el gatillo por completo y sosténgalo por uno o dos segundos tras el engrapado.

Para el método No.2, se hace uso del GATILLO OPCIONAL DE DISPARO SECUENCIAL (PARTE DE DISPARO ÚNICO). Reemplace la parte del gatillo con esto.

### Dirección del aire de escape

007207

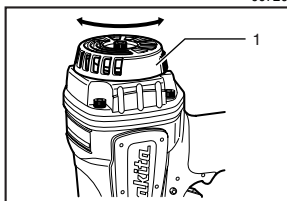

- Cubierta de escape

La dirección del aire de escape puede modificarse a un ángulo de 360 grados al girar la cubierta de escape con la mano.

### Extracción de grapas atascadas

#### ⚠ AVISO:

- Siempre desconecte la manguera antes de retirar las grapas.

Retire las grapas del cartucho de grapas.

Levante con la mano el cerrojo en la parte superior de la guía de engrapado.

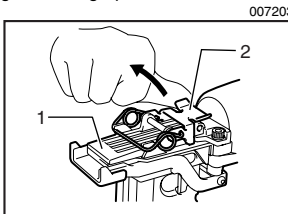

- Guía de engrapado
- Cerrojo

Si el cerrojo no puede levantarse a mano, inserte un desarmador plano en el espacio entre el cerrojo y la compuerta y fuércela hacia arriba.

007204

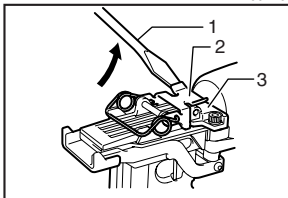

- Destornillador de broca acanalado
- Cerrojo
- Puerta

Abra la compuerta y saque las grapas.

007205

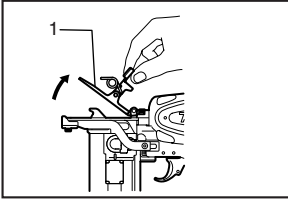

1. Puerta

Coloque el resorte del cerrojo en los dos ganchos de la guía de engrapado y retorne a su posición original al presionarlo.

007300

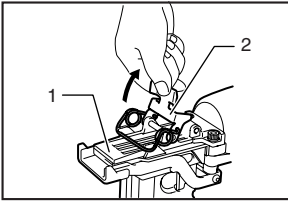

1. Guía de engrapado  
2. Cerrojo

Con la herramienta desconectada, realice una inspección diaria para garantizar un movimiento libre del elemento de contacto y el gatillo. No use la herramienta si el elemento de contacto o el gatillo queda trabado o atascado.

007310

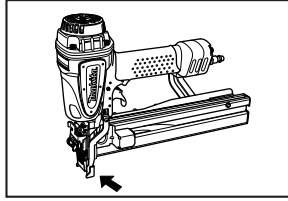

Cuando la herramienta no se use durante un largo tiempo, lubríquela usando aceite para herramientas neumáticas y guarde la herramienta en un lugar seguro. Evite exponerla a la luz solar directa y/ o al calor o humedad ambiental.

007311

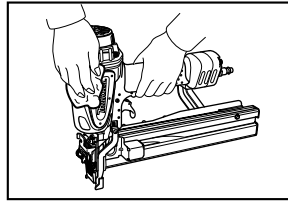

**⚠ PRECAUCIÓN:**

- Si la punta de la guía de engrapado se ha desgastado, el atascamiento, así como el engrapado ineficiente tienden a ocurrir. Cuando esto ocurre, lleve a repararla a uno de los centros de servicio del fabricante o centro autorizado Makita.

## MANTENIMIENTO

**⚠ PRECAUCIÓN:**

- Desconecte siempre la manguera de aire de la herramienta antes de intentar hacer una inspección o mantenimiento.

### Mantenimiento de la grapadora

Verifique siempre el estado general de la herramienta y afloje los tornillos antes de ponerla en funcionamiento. Ajuste según lo requerido.

007313

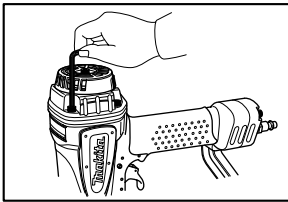

### Mantenimiento del compresor, juego de aire o manguera de aire

004317

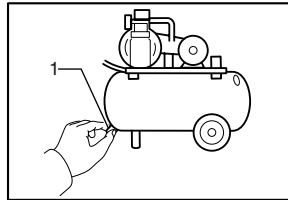

1. Llave de drenaje



004318

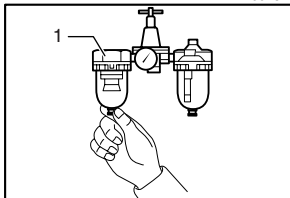

1. Filtro de aire

Luego de utilizarla, vacíe siempre el tanque del compresor y el filtro de aire. Si permite que la humedad entre en la herramienta, esto podría ocasionar un mal funcionamiento y la posible falla de la misma.

Verifique regularmente para ver si hay suficiente aceite neumático en el lubricador del juego de aire. La falta de mantenimiento de una lubricación suficiente ocasionará el desgaste rápido de los aros.

004319

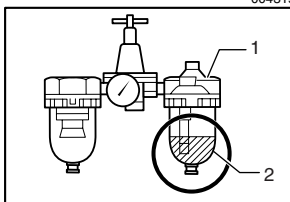
1. Lubricador  
2. Aceite neumático

Mantenga la manguera de aire fuera del calor (más de 60°C, más de 140°F), lejos de las sustancias químicas (diluyente, ácidos fuertes o álcalis). Además, encamine la manguera fuera de los obstáculos dado que podría quedar peligrosamente atrapada durante el funcionamiento. Las mangueras deben también dirigirse lejos de bordes filosos y áreas que podrían dañarlas o desgastarlas.

004320



Para mantener la **SEGURIDAD** y **FIABILIDAD** del producto, las reparaciones, y cualquier otra tarea de mantenimiento o ajuste deberán ser realizadas en Centros de Servicio Autorizados por Makita, empleando siempre repuestos Makita.

## ACCESORIOS

### ⚠ PRECAUCIÓN:

- Estos accesorios o acoplamientos están recomendados para utilizar con su herramienta Makita especificada en este manual. El empleo de cualesquiera otros accesorios o acoplamientos conllevará un riesgo de sufrir heridas personales. Utilice los accesorios o acoplamientos solamente para su fin establecido.

Si necesita cualquier ayuda para más detalles en relación con estos accesorios, pregunte a su centro de servicio Makita local.

- Grapas
- Mangueras de aire
- Gafas de seguridad

EN0006-1

## GARANTÍA LIMITADA MAKITA DE UN AÑO

### Política de garantía

Cada herramienta Makita es inspeccionada y probada exhaustivamente antes de salir de fábrica. Se garantiza que va a estar libre de defectos de mano de obra y materiales por el periodo de UN AÑO a partir de la fecha de adquisición original. Si durante este periodo de un año se desarrollase algún problema, retorne la herramienta COMPLETA, porte pagado con antelación, a una de las fábricas o centros de servicio autorizados Makita. Si la inspección muestra que el problema ha sido causado por mano de obra o material defectuoso, Makita la reparará (o a nuestra opción, reemplazará) sin cobrar.

Esta garantía no será aplicable cuando:

- se hayan hecho o intentado hacer reparaciones por otros;
- se requieran reparaciones debido al desgaste normal;
- la herramienta haya sido abusada, mal usada o mantenido indebidamente;
- se hayan hecho alteraciones a la herramienta.

EN NINGÚN CASO MAKITA SE HARÁ RESPONSABLE DE NINGÚN DAÑO INDIRECTO, FORTUITO O CONSECUENCIAL DERIVADO DE LA VENTA O USO DEL PRODUCTO.

ESTA RENUNCIA SERÁ APLICABLE TANTO DURANTE COMO DESPUÉS DEL TÉRMINO DE ESTA GARANTÍA.

MAKITA RENUNCIA LA RESPONSABILIDAD POR CUALQUIER GARANTÍA IMPLÍCITA, INCLUYENDO GARANTÍAS IMPLÍCITAS DE "COMERCIALIDAD" E "IDONEIDAD PARA UN FIN ESPECÍFICO", DESPUÉS DEL TÉRMINO DE UN AÑO DE ESTA GARANTÍA.

Esta garantía le concede a usted derechos legales específicos, y usted podrá tener también otros derechos que varían de un estado a otro. Algunos estados no permiten la exclusión o limitación de daños fortuitos o consecuenciales, por lo que es posible que la antedicha limitación o exclusión no le sea de aplicación a usted. Algunos estados no permiten limitación sobre la

---

duración de una garantía implícita, por lo que es posible que la antedicha limitación no le sea de aplicación a usted.



< USA only >

# WARNING

Some dust created by power sanding, sawing, grinding, drilling, and other construction activities contains chemicals known to the State of California to cause cancer, birth defects or other reproductive harm. Some examples of these chemicals are:

- lead from lead-based paints,
- crystalline silica from bricks and cement and other masonry products, and
- arsenic and chromium from chemically-treated lumber.

Your risk from these exposures varies, depending on how often you do this type of work. To reduce your exposure to these chemicals: work in a well ventilated area, and work with approved safety equipment, such as those dust masks that are specially designed to filter out microscopic particles.

< USA solamente >

# ADVERTENCIA

Algunos tipos de polvo creados por el lijado, serrado, amolado, taladrado, y otras actividades de la construcción contienen sustancias químicas reconocidas por el Estado de California como causantes de cáncer, defectos de nacimiento y otros peligros de reproducción. Algunos ejemplos de estos productos químicos son:

- plomo de pinturas a base de plomo,
- sílice cristalino de ladrillos y cemento y otros productos de albanilería, y
- arsénico y cromo de maderas tratadas químicamente.

El riesgo al que se expone variará, dependiendo de la frecuencia con la que realice este tipo de trabajo. Para reducir la exposición a estos productos químicos: trabaje en un área bien ventilada, y pongase el equipo de seguridad indicado, tal como esas mascarillas contra el polvo que están especialmente diseñadas para filtrar partículas microscópicas.

**Makita Corporation**

Anjo, Aichi, Japan  
Made in Taiwan / Hecho en Taiwan